

2021三得利神泡機使用說明書

- 使用前請詳細閱讀說明書，並按照說明書正確地使用神泡機。
- 請保留此說明書，勿將說明書丟棄。
- 此商品無附贈乾電池。

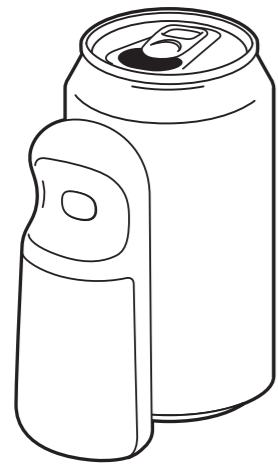

神泡機是使用The Premium Malt's 罐裝啤酒系列，製造出「神泡」注入玻璃杯的電動式啤酒機。不論是在家或是戶外，隨時都能享受如同奶油般綿密的泡沫。

注意事項

- 此商品不具備防水功能，嚴禁水洗。萬一不小心碰到水，或是有髒汙的情況，請將濕布扭乾，輕輕擦拭沾濕處或髒汙處。

- 禁止使用流水沖洗、禁止浸泡在水中。

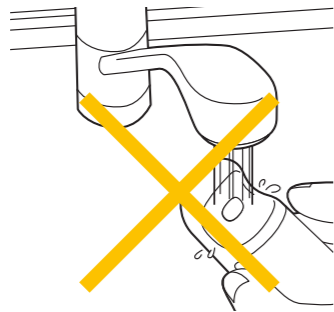

注意

務必閱讀以下注意事項。

- 此商品附屬小零件，誤食誤飲將有窒息的危險，故請勿讓未滿3歲的幼童碰觸。
- 此商品使用4號鹼性電池（2個）。
- 使用錯誤的電池將有可能造成破裂、發熱、漏液的情況，請注意以下電池之說明。
- 請勿使用充電式電池。
- 請勿混用舊電池及新電池，也請避免使用不同種類的電池。
- 放入電池時請注意正負極方向。
- 使用完後請將電池拿出並妥善保管。
- 請勿讓其短路、充電、分解、加熱或放入火源。
- 萬一電池漏出的液體碰觸到眼睛，請立刻使用大量清水沖洗眼睛，並請立刻就醫。若電池漏出的液體沾到皮膚或衣服，請用清水洗淨。

<使用上的注意事項>

- 使用此商品前請務必閱讀使用說明書，閱後也請妥善保管說明書。
- 請勿用力左右搖晃此商品或是掉落到地上，可能造成商品毀損。
- 請勿放在冰箱、冷凍庫內，會有故障的風險。
- 請勿放在火源附近，並請避免高溫潮濕、陽光直射環境。
- 請勿使用微波爐、洗碗機、烘碗機，會有造成商品毀損、變形的風險。
- 請勿將神泡機的固定架放在電視、時鐘、電腦及錄影帶等磁記錄式製品附近，磁性有造成神泡機故障的風險。
- 此商品不具備防水功能，嚴禁水洗。萬一不小心碰到水，或是有髒汙的情況，請將濕布扭乾，輕輕擦拭沾濕處或髒汙處，並請確認完全乾燥後再進行使用或是保管，若沒有充分乾燥，將有可能發霉及產生異味。
- 固定架為神泡機專用，請勿使用在其他商品上，否則可能造成毀損。
- 使用完後請保管在幼童無法碰觸到的地方。

如何享用一杯美味的啤酒？

啤酒的溫度

啤酒的溫度：請使用放在冰箱深處或中央（約為4°C~6°C）的罐裝冰啤酒。

充分冰鎮後的罐裝啤酒，才能夠享受如同奶油般綿密的泡沫。

好喝的溫度
4°C~6°C



○放在冰箱深處或中央 ×放在冰箱門

玻璃杯

將洗淨、自然風乾的玻璃杯冰鎮使用。若玻璃杯有髒汙，或是玻璃杯溫度太高，有可能沒辦法製造出綿密的泡沫。

自然乾燥、冷卻

美味啤酒的倒法

以啤酒7：泡沫3的比例，享用一杯泡沫綿密的The Premium Malt's。

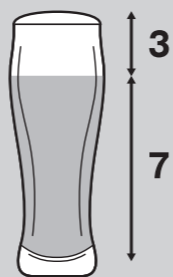

神泡機的使用方法

1 玻璃杯傾斜，將冰鎮的The Premium Malt's 啤酒倒入杯中7分滿。

（此時還沒使用到神泡機。）

瓶口輕靠在杯口，讓啤酒沿著杯壁流入杯中，盡量不讓泡沫產生。

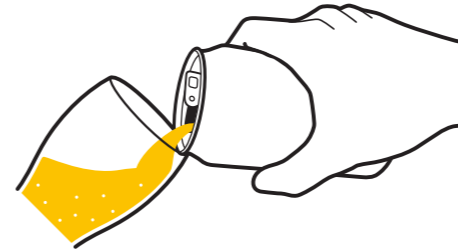

2 正對瓶口將神泡機固定於啤酒罐，並確保神泡機底部與啤酒罐底部平行對齊。

神泡機正對瓶口裝上

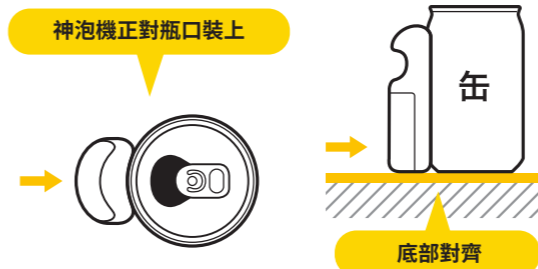

底部對齊

※若是使用500ml啤酒罐，需要將滑動蓋打開至聽到「喀」聲的位置。

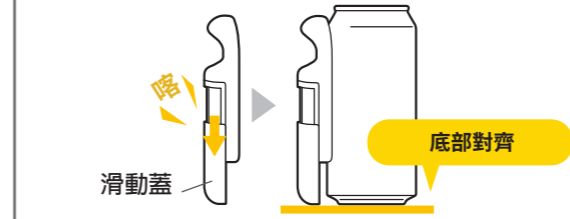

滑動蓋

底部對齊

3 握緊啤酒罐和神泡機即準備完成。

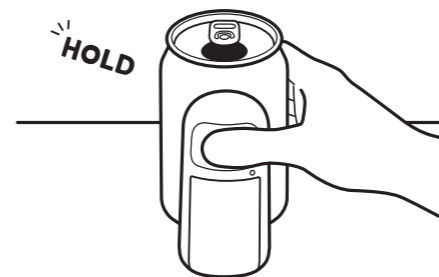

4 長按開關，一邊傾斜啤酒罐直到聽到發泡的聲音。

用眼睛和耳朵確認神泡產生的樣子！



神泡機啟動中的時候LED燈是亮燈狀態。

開關

5 神泡產生後，慢慢地將泡沫倒在啤酒上。



維持長按開關

6 享受一杯神泡啤酒。



零件內容

啤酒的溫度：請使用放在冰箱深拆封後請先確認商品包含以下零件。

1 神泡機

正面

神泡開關

LED燈

滑動蓋

500ml啤酒罐
使用

背面

超音波零件

止滑墊

2 固定架(固定於冰箱上)

正面

背面

超音波零件

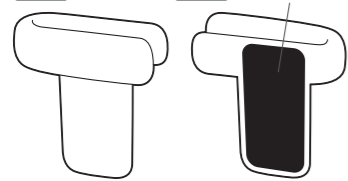

⚠ 神泡機、固定架禁止水洗

使用時若沾到啤酒，請將濕布扭乾，輕輕擦拭沾濕處。

電池安裝方法

※此商品無附贈電池

1 打開電池蓋

將滑動蓋取下，看到裝置電池的位置，將電池蓋的開關往右輕按，將電池蓋取下。

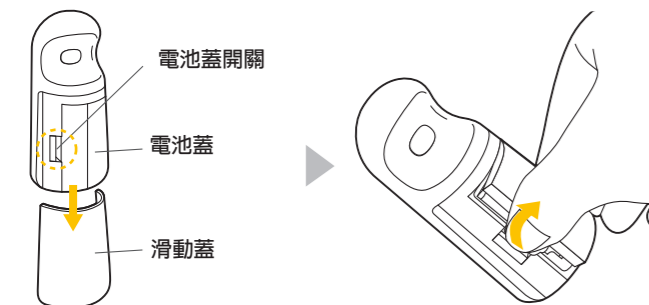

2 裝入全新的4號鹼性電池2個，蓋上電池蓋

確認電池的正負極方向是否正確。請蓋緊電池蓋至聽到「喀」聲。

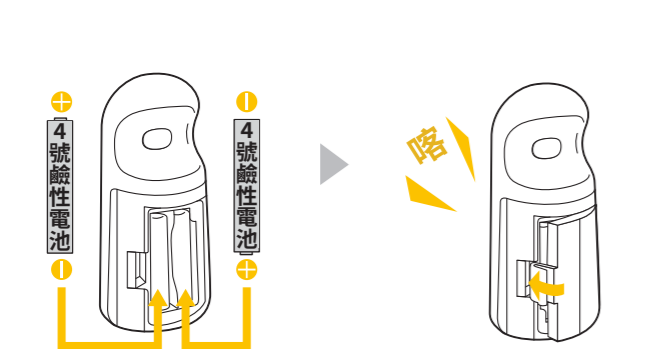

※使用碳鋅電池，或非全新的鹼性電池，有可能無法正常啟動神泡機

固定架的使用方法

使用完神泡機後，再使用固定架將神泡機固定於冰箱上保存。

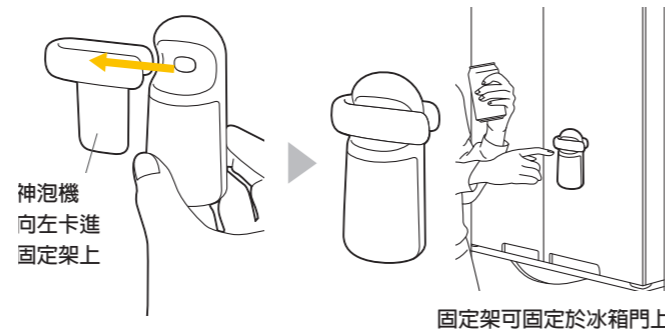

⚠ 請將固定架垂直固定於冰箱上，傾斜的狀態之下可能造成神泡機掉落

垂直固定

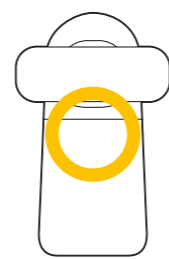

勿傾斜

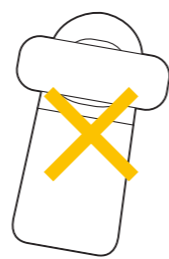

操作神泡機的注意事項

- 在倒出泡沫的時候若沒有持續按著神泡機的開關，則無法產生泡沫。
- 若啤酒罐裡有殘留泡沫的情況，距離第二次倒啤酒之間，請間隔一段時間再倒。
- 如果啤酒罐裡的剩餘量多的話，製造泡沫需要比較長的時間。
- 將泡沫倒在啤酒上的時候，請慢慢地倒入，若太快速有可能會造成泡沫溢出。

從瓶口確認
是否有產生泡沫

持續按著開關

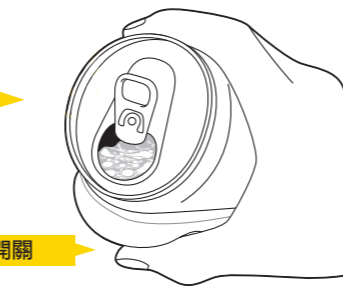

⚠ 禁止水洗

若神泡機沾到啤酒，
請將濕布扭乾，
輕輕擦拭沾濕處。

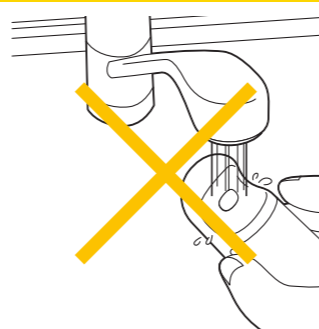

疑似故障時的處理方法

無法產生泡沫，或是泡沫很少的情況

- 罐裝啤酒中剩餘的啤酒量很多的時候，製造泡沫所需的時間會比較長。



啤酒罐中的
剩餘量很多



從瓶口確認
是否有產生泡沫

- 是否正確裝入電池？

請確認是否裝入電池，以及確認電池的正負極方向是否正確，若是使用鹼性電池以外的電池，有可能無法正常作用，故請務必使用4號鹼性電池（2個）。

- 電池的容量是否足夠？

請裝入全新的4號鹼性電池（2個）。
※請勿混用舊電池及新電池，也請避免使用不同種類的電池。
※鹼性電池以外的電池，有可能無法正常作用。
※即使LED有亮燈，也有可能因為電池容量不足而無法產生泡沫，或是泡沫量較少。

- 啤酒罐是否變形或凹陷？

啤酒罐若有變形或凹陷，有可能無法產生泡沫或是泡沫量較少，故請使用沒有變形凹陷的啤酒罐。

- 神泡機裝置方向是否正確？是否與罐底對齊？

依照本說明書的「2將神泡機固定於啤酒罐」圖示，確認神泡機固定於啤酒罐的方向，以及將神泡機底部對齊啤酒罐底部。

對齊啤酒罐底部



從瓶口的
方向對齊



對齊瓶口正下方

NG例

若裝置在瓶口正對側或瓶口側邊，
都無法產生泡沫

瓶口正對側

瓶口側邊



- 是否使用正確的倒法？

依照本說明書的「4按下神泡機開關」「5將泡沫置於啤酒上」圖示，按下神泡機開關，確認LED燈亮燈後再將啤酒罐傾斜。

- 倒出泡沫時是否持續按著神泡機的開關？

將泡沫倒出置於啤酒上的時候，需要持續按著神泡機的開關，否則無法產生泡沫。依照本說明書的「5將泡沫置於啤酒上」圖示，請重新試一次。

- 是否使用The Premium Malt's罐裝啤酒系列？

此商品為The Premium Malt's罐裝350ml、500ml專用神泡機。

- 是否用水清洗神泡機？

此商品不具備防水功能

若用水清洗可能造成故障，故禁止水洗。若神泡機沾到啤酒，請將濕布扭乾，輕輕擦拭沾濕處。

玻璃杯裡都是泡沫的情況

- 是否使用正確的倒法？

若啤酒強力倒入到杯底，容易產生粗糙的泡沫，請參考本說明書的啤酒倒法，先將玻璃杯傾斜，讓啤酒沿著杯壁流入杯中。

- 啤酒是否充分冰鎮？

啤酒若沒有充分冰鎮，將無法產生綿密的泡沫，請使用冷藏於4°C~6°C的罐裝啤酒。

長期保管方式(1個月以上)

- 若長期不使用神泡機，請將電池拿出，以免造成電池液體流出的問題。
- 請避免高溫潮濕環境，保管於通風、沒有掉落風險以及幼童無法碰觸的地方。

產品規格

商品名稱	2021三得利神泡機	
尺寸	W49mm×D28mm×H109mm	
適用電源	4號鹼性電池2個	
電壓	3V	
環境(溫度/濕度)	溫度：5°C~40°C / 濕度：80%以下	
材質	神泡機-本體	ABS樹脂、矽氧樹脂
	固定架	超音波零件：鋁 ABS樹脂、磁鐵片
重量	53g	
原產地	中國	

產品諮詢

關於本產品的使用方法、故障或是其他相關諮詢，請與客服中心聯繫。萬一您收到瑕疵商品，請將瑕疵商品妥善保管，並與客服中心聯繫。

若有產品相關問題，請至台灣三得利官網客服
專區來信詢問，或致電消費者

免付費客服專線：0800-222-202